



210021020170



中国认可
国际互认
检测
TESTING
CNAS L0259

检 验 报 告

认证委托人：西安西核彩桥实业科技有限公司

产品型号名称：GTYQ-CH2950Ex 型工业及商业用途点型可燃气体探测器

检验类别：型式试验

应急管理部沈阳消防研究所
国家消防电子产品质量检验检测中心

应急管理部沈阳消防研究所
国家消防电子产品质量检验检测中心
检验报告

No: Dz2022201318

共 13 页 第 1 页

产品名称	工业及商业用途点型可燃气体探测器	型 号	GTYQ-CH2950Ex
委托单位	应急管理部消防产品合格评定中心		
认证委托人	西安西核彩桥实业科技有限公司	检验类别	型式试验
生产者	西安西核彩桥实业科技有限公司	生产日期	2022 年 6 月
生产企业	西安西核彩桥实业科技有限公司	抽 样 者	/
抽样基数	/	抽样日期	/
抽样地点	/	受理日期	2022 年 7 月 19 日
样品数量	12 只	检验日期	自 2022 年 7 月 21 日 至 2022 年 9 月 23 日
样品状态	完好		
检验依据	GB 15322.1-2019《可燃气体探测器 第 1 部分：工业及商业用途点型可燃气体探测器》 CCCF-CPRZ-14：2018《消防类产品认证实施规则 电气火灾监控产品及可燃气体报警产品》		
检验项目	全部适用项目（除 GB 15322.1-2019 中 5.2.10 防爆型式的要求外）		
检 验 结 论	<p>经检验，所检验项目符合 GB 15322.1-2019《可燃气体探测器 第 1 部分：工业及商业用途点型可燃气体探测器》要求，按照上述检验依据综合判定为合格。</p> <p>以下空白。</p> <div style="text-align: right;">  (检验检测专用章) 签发日期：2022 年 9 月 30 日 </div>		
备 注	报告中符号“/”表示无内容，“—”表示不适用于该产品。		

批准：



审核：

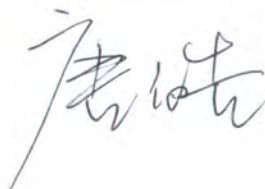

编制：

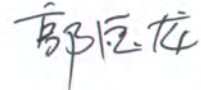

应急管理部沈阳消防研究所
国家消防电子产品质量检验检测中心
检验报告

No: Dz2022201318

共 13 页 第 2 页

认证委托人	西安西核彩桥实业科技有限公司		
通信地址	陕西省西安市航天基地航天东路 99 号 102 栋 5 层		
联系电话	029-89231412	传真	029-89231412

产品照片



应急管理部沈阳消防研究所
国家消防电子产品质量检验检测中心
检验报告

No: Dz2022201318

共 13 页 第 3 页

一、产品铭牌内容:

- 1) 产品名称: 工业及商业用途点型可燃气体探测器
- 2) 型号: GTYQ-CH2950Ex
- 3) 执行标准号: GB 15322.1-2019
- 4) 生产者: 西安西核彩桥实业科技有限公司
- 5) 生产企业: 西安西核彩桥实业科技有限公司
- 6) 生产地址: 陕西省西安市航天基地航天东路 99 号 102 栋 5 层
- 7) 供电方式: DC24V
- 8) 探测气体种类: 甲烷、丙烷、氢气
- 9) 量程: 3%LEL~100%LEL
- 10) 报警设定值: 低限报警设定值为 25%LEL、高限报警设定值为 50%LEL
- 11) 使用环境: $-40^{\circ}\text{C}\sim 70^{\circ}\text{C}$
- 12) 防爆标志: 有
- 13) 警告用语: 有
- 14) 产品制造日期和产品编号: 有

二、产品特性描述:

- 1) 外壳材质: 金属;
- 2) 工作方式: 系统式;
- 3) 采样方式: 自由扩散式;
- 4) 使用环境条件: 室外使用型;
- 5) 输出接点数量: 1 组;
- 6) 与以下产品配接工作: 西安西核彩桥实业科技有限公司生产的 JB-QB-CH210 型可燃气体报警控制器。

三、产品关键件描述:

传感器

型号: NAP-55S

生产者: 上海根本电子技术有限公司

一致性核查结论: 符合

应急管理部沈阳消防研究所
 国家消防电子产品质量检验检测中心
检验报告
检验结果汇总表

生产企业：西安西核彩桥实业科技有限公司

No: Dz2022201318

产品型号：GTYQ-CH2950Ex

共 13 页 第 4 页

序号	检验项目	GB 15322.1-2019 标准条款号	检验结果	结论	备注
1	外观检查	5.1.3	满足标准要求。	合格	/
2	基本性能试验 (除 5.2.10 条 外)	5.2	满足标准要求。	合格	/
3	报警动作值试 验	5.3	试验气体：甲烷 低限报警设定值：25%LEL 高限报警设定值：50%LEL 报警动作值（%LEL） 低限： 1# 23.8 2# 24.0 3# 23.8 4# 23.0 5# 22.8 6# 23.4 7# 23.0 8# 24.0 9# 23.8 10# 22.4 11# 22.6 12# 23.6 高限： 1# 47.6 2# 47.4 3# 47.6 4# 49.8 5# 48.8 6# 50.4 7# 50.4 8# 50.8 9# 47.4 10# 47.2 11# 49.6 12# 48.0	合格	/
4	量程指示偏差 试验	5.4	测量范围：3%LEL~100%LEL 样气浓度 3#显示值 4#显示值 20%LEL 21%LEL 22%LEL 30%LEL 31%LEL 32%LEL 40%LEL 41%LEL 41%LEL 50%LEL 52%LEL 50%LEL 60%LEL 62%LEL 59%LEL	合格	/
5	响应时间试验	5.5	响应时间（s）： 3# 23.1 4# 24.3	合格	/
6	方位试验	5.6	1#报警动作值（%LEL）： 低限： 23.8 24.0 23.4 23.8 23.6 24.4 23.8 24.0 高限： 47.4 47.8 47.2 47.6 48.0 47.8 47.4 47.8	合格	/

应急管理部沈阳消防研究所
国家消防电子产品质量检验检测中心
检验报告
检验结果汇总表

生产企业：西安西核彩桥实业科技有限公司

No: Dz2022201318

产品型号：GTYQ-CH2950Ex

共 13 页 第 5 页

序号	检验项目	GB 15322.1-2019 标准条款号	检验结果	结论	备注
7	报警重复性试验	5.7	2#报警动作值 (%LEL) : 低限: 24.4 24.0 23.6 24.2 24.0 24.4 高限: 47.2 47.6 48.0 47.4 47.6 48.0	合格	/
8	高速气流试验	5.8	1#报警动作值 (%LEL) : 低限: 24.8 高限: 46.6	合格	/
9	采样气流变化试验	5.9	—	—	/
10	线路传输性能试验	5.10	4#报警动作值 (%LEL) : 低限: 23.0 高限: 49.6	合格	/
11	探测器互换性能试验	5.11	报警动作值 (%LEL) : 5# 6# 低限: 22.8 23.4 高限: 48.8 50.4	合格	/
12	电压波动试验	5.12	3#报警动作值 (%LEL) : 低限: 23.8(-15%) 24.0(+15%) 高限: 47.6(-15%) 48.0(+15%)	合格	/
13	绝缘电阻试验	5.13	—	—	/
14	电气强度试验	5.14	—	—	/
15	静电放电抗扰度试验	5.15	9#报警动作值 (%LEL) : 低限: 23.6 高限: 47.8	合格	/
16	射频电磁场辐射抗扰度试验	5.16	10#报警动作值 (%LEL) : 低限: 25.4 高限: 50.2	合格	/
17	电快速瞬变脉冲群抗扰度试验	5.17	9#报警动作值 (%LEL) : 低限: 23.8 高限: 47.8	合格	/

应急管理部沈阳消防研究所
 国家消防电子产品质量检验检测中心
检 验 报 告
检 验 结 果 汇 总 表

生产企业：西安西核彩桥实业科技有限公司

No: Dz2022201318

产品型号：GTYQ-CH2950Ex

共 13 页 第 6 页

序号	检 验 项 目	GB 15322.1-2019 标准条款号	检 验 结 果	结 论	备 注
18	浪涌（冲击） 抗扰度试验	5.18	9#报警动作值（%LEL）： 低限：24.2 高限：49.6	合 格	/
19	射频场感应的 传导骚扰抗扰 度试验	5.19	10#报警动作值（%LEL）： 低限：25.0 高限：50.2	合 格	/
20	高温（运行） 试验	5.20	1#报警动作值（%LEL）： 低限：29.2 高限：52.4	合 格	/
21	低温（运行） 试验	5.21	2#报警动作值（%LEL）： 低限：20.8 高限：45.6	合 格	/
22	恒定湿热（运 行）试验	5.22	3#报警动作值（%LEL）： 低限：27.2 高限：51.0	合 格	/
23	振动（正弦） （运行）试验	5.23	11#报警动作值（%LEL）： 低限：24.0 高限：49.6	合 格	/
24	振动（正弦） （耐久）试验	5.24	11#报警动作值（%LEL）： 低限：23.8 高限：47.4	合 格	/
25	跌落试验	5.25	11#报警动作值（%LEL）： 低限：24.2 高限：49.6	合 格	/
26	抗气体干扰性 能试验	5.26	11#报警动作值（%LEL）： （干扰气体 乙酸蒸气 乙醇蒸气） 低限： 23.8 25.2 高限： 50.2 52.2	合 格	/
27	抗中毒性能试 验	5.27	报警动作值（%LEL）： 7# 8# 低限： 23.4 24.0 高限： 51.0 46.6	合 格	/
28	抗高浓度气体 冲击性能试验	5.28	12#报警动作值（%LEL）： 低限：21.2 高限：45.4	合 格	/
29	低浓度运行试 验	5.29	12#报警动作值（%LEL）： 低限：23.8 高限：48.2	合 格	/
30	长期稳定性试 验	5.30	报警动作值（%LEL）： 5# 6# 低限： 24.4 26.0 高限： 50.2 54.0	合 格	/

应急管理部沈阳消防研究所
 国家消防电子产品质量检验检测中心
检 验 报 告
检 验 结 果 汇 总 表

生产企业：西安西核彩桥实业科技有限公司

No: Dz2022201318

产品型号：GTYQ-CH2950Ex

共 13 页 第 7 页

序号	检 验 项 目	GB 15322.1-2019 标准条款号	检 验 结 果	结 论	备 注
1	量程指示偏差 试验	5.4	试验气体：丙烷 测量范围：3%LEL~100%LEL 样气浓度 3#显示值 4#显示值 20%LEL 21%LEL 21%LEL 30%LEL 31%LEL 32%LEL 40%LEL 40%LEL 42%LEL 50%LEL 51%LEL 51%LEL 60%LEL 60%LEL 59%LEL	合格	/
2	响应时间试验	5.5	响应时间 (s) : 3# 24.7 4# 25.8	合格	/

以下空白。

应急管理部沈阳消防研究所
 国家消防电子产品质量检验检测中心
检 验 报 告
检 验 结 果 汇 总 表

生产企业：西安西核彩桥实业科技有限公司

No: Dz2022201318

产品型号：GTYQ-CH2950Ex

共 13 页 第 8 页

序号	检 验 项 目	GB 15322.1-2019 标准条款号	检 验 结 果	结 论	备 注
1	量程指示偏差 试验	5.4	试验气体：氢气 测量范围：3%LEL~100%LEL 样气浓度 3#显示值 4#显示值 20%LEL 20%LEL 22%LEL 30%LEL 30%LEL 32%LEL 40%LEL 41%LEL 41%LEL 50%LEL 52%LEL 50%LEL 60%LEL 61%LEL 58%LEL	合格	/
2	响应时间试验	5.5	响应时间 (s) : 3# 22.4 4# 23.7	合格	/

以下空白。

应急管理部沈阳消防研究所
国家消防电子产品质量检验检测中心
检验报告

No: Dz2022201318

共 13 页 第 9 页

静电放电抗扰度试验布置示意图

1) 测试场地: 试验室

2) 仪器设备:

设备名称	设备型号	校准状态
静电放电发生器	NSG435	合格

3) 受试设备连接图:

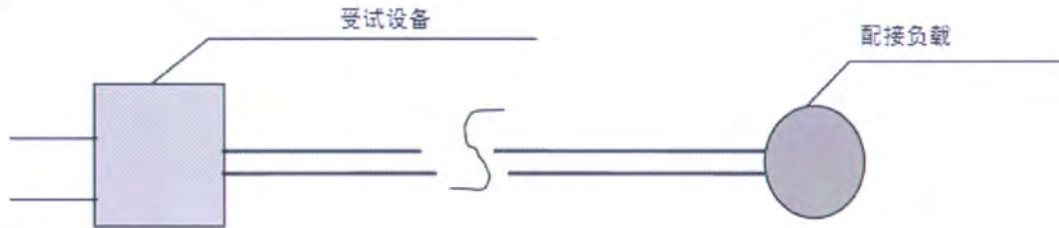

4) 试验布置示意图:

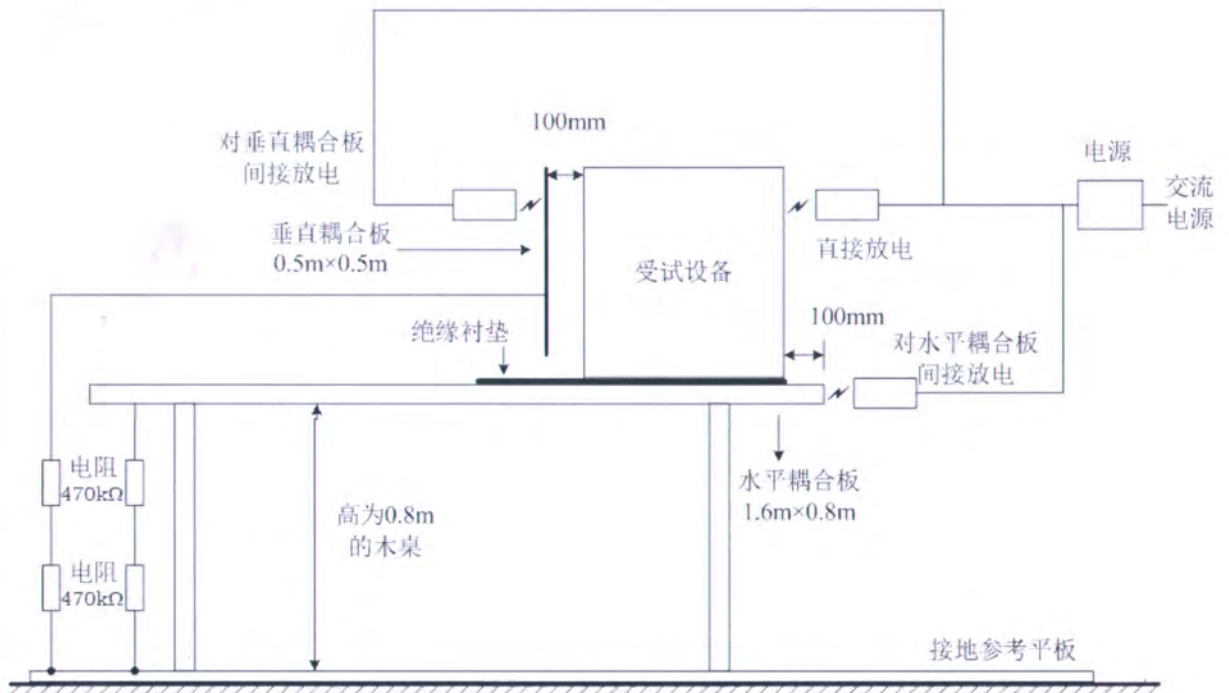

应急管理部沈阳消防研究所
国家消防电子产品质量检验检测中心
检验报告

No: Dz2022201318

共 13 页 第 10 页

射频电磁场辐射抗扰度试验布置示意图

- 1) 测试场地: 3 米法半电波暗室
- 2) 仪器设备:

设备名称	设备型号	校准状态
信号发生器	N5181A	合格
功率放大器	CBA1G-250	合格
组合天线	STLP 9128 D	合格

- 3) 受试设备连接图:

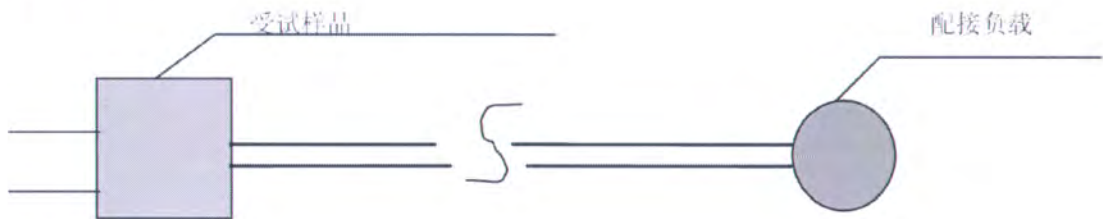

- 4) 试验布置示意图:

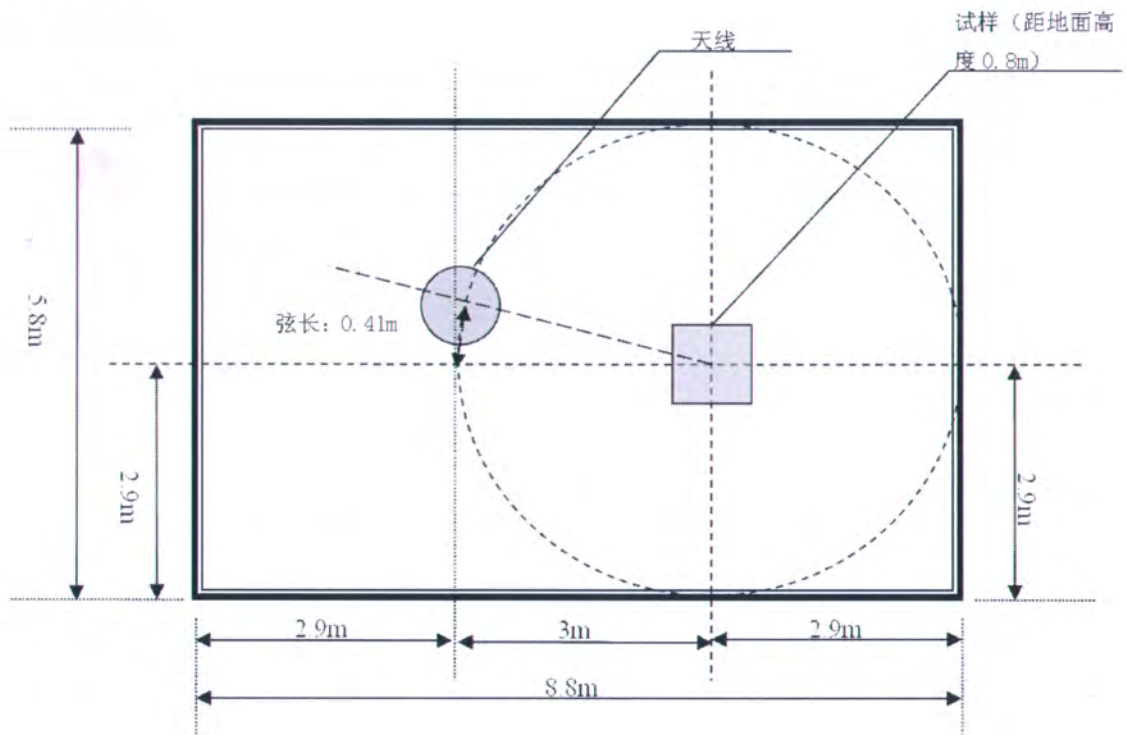

应急管理部沈阳消防研究所
国家消防电子产品质量检验检测中心
检验报告

No: Dz2022201318

共 13 页 第 11 页

电快速瞬变脉冲群抗扰度试验布置示意图

1) 测试场地: 试验室

2) 仪器设备:

设备名称	设备型号	校准状态
三相电快速瞬变脉冲发生器	NSG3060	合格
容性耦合夹	CDN 8014	合格

3) 受试设备连接图:

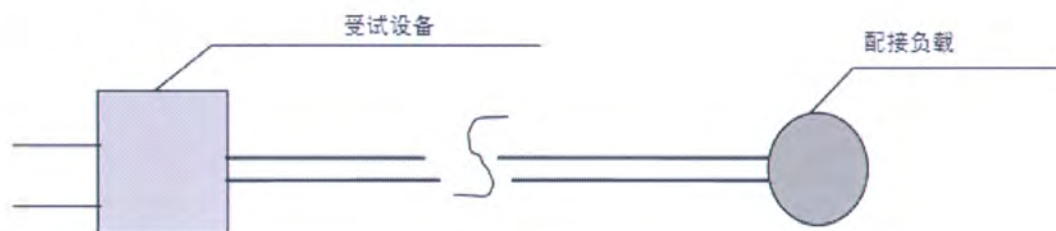

4) 试验布置示意图:

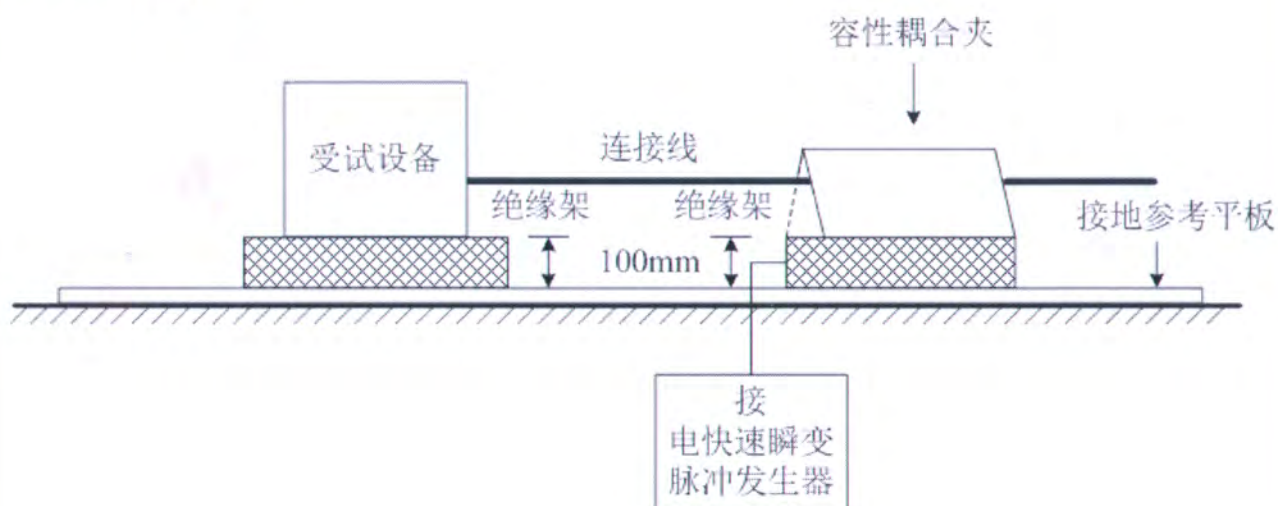

应急管理部沈阳消防研究所
国家消防电子产品质量检验检测中心
检验报告

No: Dz2022201318

共 13 页 第 12 页

浪涌（冲击）抗扰度试验布置示意图

1) 测试场地：试验室

2) 仪器设备：

设备名称	设备型号	校准状态
三相浪涌（冲击）试验装置	NSG3060	合格
浪涌信号线耦合去耦网络	CDN 117	合格

3) 受试设备连接图：

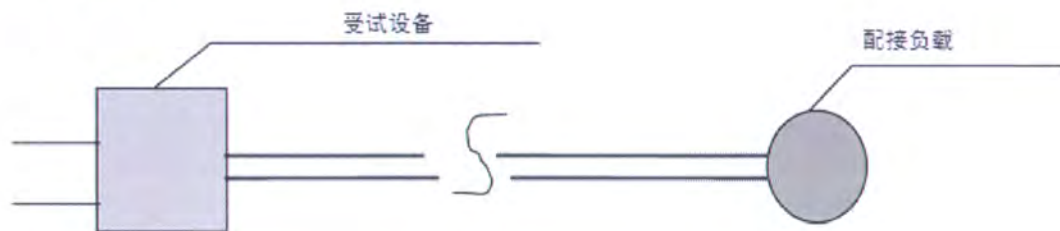

4) 试验布置示意图：

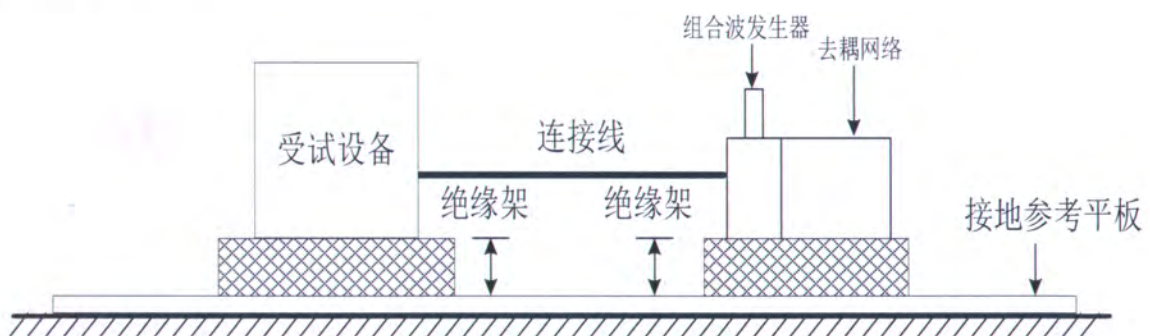

应急管理部沈阳消防研究所
国家消防电子产品质量检验检测中心
检验报告

No: Dz2022201318

共 13 页 第 13 页

射频场感应的传导骚扰抗扰度试验布置示意图

1) 测试场地: 电磁屏蔽室

2) 仪器设备:

设备名称	设备型号	校准状态
射频传导抗扰度测试系统	NSG 4070	合格
电磁注入钳	KEMZ801	合格
耦合/去耦网络	CDN M016	合格

3) 受试设备连接图:

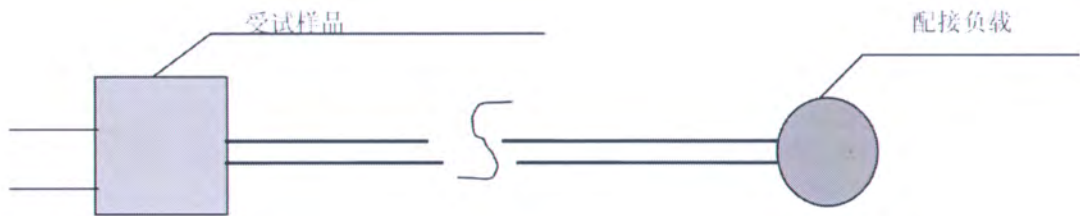

4) 试验布置示意图:

